

ประกาศองค์การบริหารส่วนตำบลสินปุน  
เรื่อง ประชาสัมพันธ์การเปิดเผยแพร่ราคากลางและการคำนวณราคากลางการจัดซื้อจัดจ้าง

\*\*\*\*\*

ด้วยพระราชบัญญัติประกอบรัฐธรรมนูญว่าด้วยการป้องกันและปราบปรามการทุจริต พ.ศ. ๒๕๔๕ แก้ไขเพิ่มเติม (ฉบับที่ ๒) พ.ศ. ๒๕๕๔ มาตรา ๑๐๓/๗ ได้บัญญัติให้หน่วยงานของรัฐต้องดำเนินการจัดทำข้อมูลรายละเอียดค่าใช้จ่ายเกี่ยวกับการจัดซื้อจัดจ้าง โดยเฉพาะเรื่องราคากลางและค่านวนราคากลางไว้ในระบบข้อมูลอิเล็กทรอนิกส์ ในการจัดซื้อจัดจ้าง ๗ ประเภท ไม่ว่าจะการจัดซื้อจัดจ้างของหน่วยงานของรัฐดังกล่าวจะเป็นการจัดซื้อจัดจ้างด้วยเงินงบประมาณ เงินกู้ เงินช่วยเหลือ เงินรายได้ หรือเงินอื่นใดของหน่วยงานของรัฐก็ตาม เพื่อให้ประชาชนสามารถเข้าตรวจสอบได้

องค์การบริหารส่วนตำบลสินปุน จึงขอประชาสัมพันธ์การเปิดเผยราคากลางและการคำนวณราคากลางการจัดซื้อจัดจ้างโครงการปรับปรุงห้องน้สุขนัยพัฒนาเด็กเล็กบ้านควนนิยม ต.สินปุน อ.พระแสง จ.สุราษฎร์ธานีดังนี้

ตารางแสดงวงเงินงบประมาณที่ได้รับจัดสรรและราคากลางในงานจ้างก่อสร้าง

๑. ชื่อโครงการ	โครงการปรับปรุงห้องนำศูนย์พัฒนาเด็กเล็กบ้านควนนิยม ต.สินปุน อ.พระแสง จ.สุราษฎร์ธานี
๒. หน่วยงานเจ้าของโครงการ	สำนักปลัด องค์การบริหารส่วนตำบลสินปุน
๓. ลักษณะงานโดยสังเขป	ตามแบบองค์การบริหารส่วนตำบลสินปุน เลขที่ ๙/๒๕๖๑
๔. ราคากลางคำนวณ ณ วันที่	วันที่ ๓๐ เมษายน ๒๕๖๑ เป็นเงิน ๕๔,๐๐๐.- บาท (ห้าหมื่นสี่พันบาทถ้วน)
๕. บัญชีประมาณราคากลาง	๑. ประ.๕ จำนวน ๑ แผ่น ๒. ประ.๖ จำนวน ๑ แผ่น ๓. แบบโครงการก่อสร้าง จำนวน ๕ แผ่น
๖. รายชื่อคณะกรรมการกำหนดราคากลาง	๑. นายภูมิพัฒน์ ไชยภูมิ (ลงชื่อ).....ประธานกรรมการ ๒. นายไกรสร เอียดเนตร (ลงชื่อ).....กรรมการ ๓. นายปิยวัฒน์ นาควงศ์ (ลงชื่อ).....กรรมการ/เลขานุการ

ประกาศ ณ วันที่ ๓๐ เมษายน พ.ศ. ๒๕๖๑

(ลงชื่อ)

(นายภูภาคภูมิ ตินพันธ์)

นายกองค์การบริหารส่วนตำบลสินปุน

สรุปผลการประมาณราคาก่อสร้าง

เจ้าของอาคาร  
โครงการก่อสร้าง  
สถานที่ก่อสร้าง  
หน่วยงานประมาณราคา  
ประมาณราคา

องค์การบริหารส่วนตำบลสินปุน  
ปรับปรุงห้องน้ำ ศพต.บ้านควนนิมม  
ศูนย์พัฒนาเด็กเล็กบ้านควนนิมม หมู่ที่ ๘ ตำบลสินปุน อำเภอพระแสง จังหวัดสุราษฎร์ธานี  
กองช่าง องค์การบริหารส่วนตำบลสินปุน ผู้ประมาณราคา นายปิวัฒน์ นาควงค์ ตำแหน่ง นายช่างโยธานาฏงาน  
เมื่อวันที่ ๒๐ เมษายน ๒๕๖๑ ประมาณราคา ตามแบบ อบต.สป.เลขที่ ๘/๒๕๖๑

แบบ ป.ร.5 แผ่นที่ 1/1

ลำดับที่	รายการ	ค่าวัสดุและค่าแรงงาน เป็นเงิน(บาท)	Factor F	รวมค่าก่อสร้างทั้งสิ้น เป็นเงิน(บาท)	หมายเหตุ
๑	ประเภทงานอาคาร	๔๑,๘๑๐.๖๘	๑.๓๐๗๔	๕๔,๖๖๓.๒๘	
	เงื่อนไข Factor F ประกอบด้วย				
	เงินล่วงหน้าจ่าย.....๐...%				
	เงินประกันผลงานหัก.....๐...%				
	ดอกเบี้ยเงินกู้.....๗...%				
	ภาษีมูลค่าเพิ่ม.....๖...%				
สรุป	รวมเป็นเงินค่าก่อสร้างทั้งสิ้น			๕๔,๖๖๓.๒๘	
	คิดเป็นเงินงบประมาณเพียง			๕๔,๐๐๐.๐๐	
ตัวอักษร	ห้าหมื่นสี่พันบาทถ้วน				

- คณะกรรมการกำหนดราคากลางได้ตรวจสอบแล้ว มีมติเห็นชอบกับราคานี้ และให้ยึดถือราคาประมาณการนี้เป็นราคากลาง  
ของทางราชการเพื่อให้ดำเนินการตามระเบียบพัสดุของทางราชการต่อไป จึงได้ลงลายมือชื่อไว้เป็นหลักฐาน

คณะกรรมการกำหนดราคากลาง

ลงชื่อ.....ผู้ประมาณการ  
( นายปิวัฒน์ นาควงค์ )  
นายช่างโยธานาฏงาน

ลงชื่อ.....ตรวจ  
( นายภูมิพัฒน์ ไชยภูมิ )  
ผู้อำนวยการกองช่าง

ลงชื่อ.....เห็นชอบ  
( นายทศพร จารุพันธุ์เศรษฐ์ )  
ปลัดองค์การบริหารส่วนตำบล

ลงชื่อ.....อนุมัติ  
( นายภาคภูมิ ดิณพันธ์ )  
นายกองค์การบริหารส่วนตำบลสินปุน

ลงชื่อ.....ประธานกรรมการ  
( นายภูมิพัฒน์ ไชยภูมิ )  
ผู้อำนวยการกองช่าง

ลงชื่อ.....กรรมการ  
( นายปิวัฒน์ นาควงค์ )  
นายช่างโยธานาฏงาน

ลงชื่อ.....กรรมการ  
( นายไกรสร เอียดเนตร )  
นายช่างไฟฟ้าชำนาญงาน

รายการประมาณราคาก่อสร้าง

ปร.6 แผ่นที่1/1

เจ้าของอาคาร องค์การบริหารส่วนตำบลสินปุน  
 โครงการก่อสร้าง ปรับปรุงห้องน้ำ ศพต.บ้านควนนิคม  
 สถานที่ก่อสร้าง ศูนย์พัฒนาเด็กเล็กบ้านควนนิคม หมู่ที่ ๘ ตำบลสินปุน อำเภอพระแสง จังหวัดสุราษฎร์ธานี  
 หน่วยงานประมาณราคา กองช่าง องค์การบริหารส่วนตำบลสินปุน ผู้ประมาณราคา นายปิยวัฒน์ นาควงศ์ ตำแหน่ง นายช่างโยธาชำนาญงาน  
 ประมาณราคา เมื่อวันที่ ๒๐ เมษายน ๒๕๖๑  
 ประมาณราคา ตามแบบ อบต.สป.เลขที่ ๙/๒๕๖๑

ลำดับที่	รายการ	ค่าก่อสร้าง(บาท)	หมายเหตุ
๑	งานปรับปรุงห้องน้ำ		
	๑.๑ งานรื้อถอนห้องน้ำ	๑,๖๘๔.๐๐	
	๑.๒ งานปรับปรุงห้องน้ำ	๒๓,๓๔๔.๑๐	
	๑.๓ งานรื้อถอนห้องอาบน้ำ	๑,๐๐๐.๐๐	
	๑.๔ งานก่อสร้างอ่างล้างหน้า แปรงพื้น	๑๑,๒๘๒.๕๘	
	๑.๕ งานเบ็ดเตล็ดอื่น ๆ	๔,๕๐๐.๐๐	
สรุป	รวมค่างานก่อสร้างทั้งสิ้น (ตัวอักษร) สี่หมื่นหนึ่งพันแปดร้อยสิบบาทหกสิบแปดสตางค์	๔๑,๘๑๐.๖๘	

ลงชื่อ.....ผู้ประมาณการ  
 ( นายปิยวัฒน์ นาควงศ์ )  
 นายช่างโยธาชำนาญงาน

ลงชื่อ.....เห็นชอบ  
 ( นายพศพร จารุพันธุ์เศรษฐ์ )  
 ปลัดองค์การบริหารส่วนตำบล

ลงชื่อ.....ตรวจ  
 ( นายภูมิพัฒน์ ไชยภูมิ )  
 ผู้อำนวยการกองช่าง

ลงชื่อ.....อนุมัติ  
 ( นายภคภูมิ ติมพันธ์ )  
 นายกองบังคับการส่วนตำบลสินปุน



## รายการประกอบแบบ

### รายละเอียดงานที่ต้องดำเนินการ

#### ห้องน้ำ

1. งานทุบรื้อผนังห้องน้ำเดิมออก จากความสูงเดิม 2.90 ม. ให้เหลือความสูงจากพื้น 1.50 ม. แต่งฉาบขอบให้เรียบปูกระเบื้องเคลือบขอบด้านบน ส่วนรอยรื้อขอบผนังด้านริมแต่งฉาบให้เรียบร้อย ทาสีใหม่
2. รื้อถอนบานประตูห้องน้ำ PVC.ของเดิมออก ติดตั้งบานประตูห้องน้ำ แบบอลูมิเนียม ขนาด 0.70x0.90 ม. จำนวน 3 ชุด
3. ซ่อมผ้าเพดานฉาบเรียบในห้องน้ำ
4. เปลี่ยนท่อน้ำทิ้งโถส้วมชาย โดยเดินท่อนอกผนังต่อลงบ่อส้วม
5. เปลี่ยนฝักบัวชำระ จำนวน 4 ชุด
6. เปลี่ยนผ้าซีกโครกโถส้วมเด็ก จำนวน 3 ชุด
7. ซ่อมท่อระบายน้ำทิ้งในห้องน้ำ
8. ปูกระเบื้องตกแต่งรอยรื้อถอนของกระเบื้องเดิม
9. งานตกแต่งอื่นๆเพื่อเรียบร้อยและความสวยงาม

#### ห้องอาบน้ำ

1. ทุบรื้ออ่างเก็บน้ำเดิมออก ทั้ง 2 ห้อง
2. ก่อสร้างอ่างล้างหน้า ประพจน์ ขนาดกว้าง 0.40 ม.สูง 0.50 ม. ผิวปูกระเบื้องเคลือบทั้งภายใน-ภายนอก ตามแบบกำหนด
3. เดินท่อ PVC. ขนาด 1/2" ติดตั้งก๊อกน้ำสนามตามแบบ
4. ปูกระเบื้องตกแต่งรอยรื้อถอนของกระเบื้องเดิม

องค์การบริหารส่วนตำบลลีนปุน

โครงการ

ปรับปรุงห้องน้ำ ศพด.บ้านควนนิยม

สถานที่ก่อสร้าง

ศพด.บ้านควนนิยม ม.8 ต.ลีนปุน  
อ.พระแสง จ.สุราษฎร์ธานี

เขียนแบบ

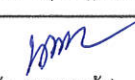
  
(นายวินัย หนูทองแก้ว)  
ผู้ช่วยช่างโยธา

สำรวจ

(นายปิยวัฒน์ นาควงศ์)  
นายช่างโยธาชำนานุกรงาน

ตรวจแบบ

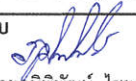
  
(นายภูมิพิพัฒน์ ไชยภูมิ)  
ผู้อำนวยการกองช่าง

เห็นชอบ

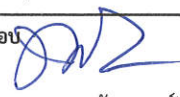
  
(นายทศพร จารุพันธุ์เศรษฐ์)  
ปลัด อบต.ลีนปุน

อนุมัติ

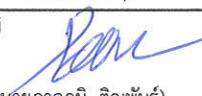
  
(นายภาคภูมิ ตินพันธ์)  
นายก อบต.ลีนปุน

แบบเลขที่ อบต.สป. 9/2561

แผ่นที่

จำนวนแผ่น

1

5



องค์การบริหารส่วนตำบลลินปูน

โครงการ  
ปรับปรุงห้องน้ำ ศพต.บ้านควนนิม

สถานที่ก่อสร้าง  
ศพต.บ้านเมรัย ม.5 ต.ลินปูน  
อ.พระแสง จ.สุราษฎร์ธานี

เขียนแบบ  
  
(นายวินัย หนูทองแก้ว)  
ผู้ช่วยช่างโยธา

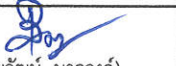
สำรวจ  
  
(นายปิยวัฒน์ นาควงศ์)  
นายช่างโยธาชำนาญงาน

ตรวจแบบ  
  
(นายภูมิพิพัฒน์ ไชยภูมิ)  
ผู้อำนวยการกองช่าง

เห็นชอบ  
  
(นายทศพร จารุพันธุ์เศรษฐ์)  
ปลัด อบต. ลินปูน

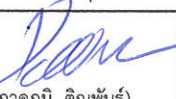









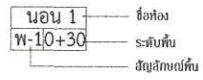

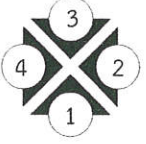
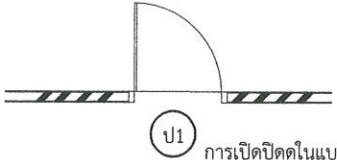
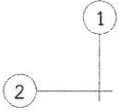
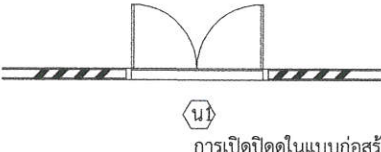

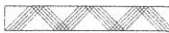

อนุมัติ  
  
(นายภาคภูมิ ดิณพันธ์)  
นายก อบต. ลินปูน

แบบเลขที่ อบต.ส.ป. 9/2561

แผ่นที่                      จำนวนแผ่น

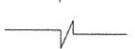
2

5

<p>สัญลักษณ์พื้น</p> 	<p>สัญลักษณ์ผนัง</p> 
<p>สัญลักษณ์ทิศทางมุมมองรูปด้าน</p> 	<p>สัญลักษณ์ประตู</p>  <p>ป1 การเปิดปิดดูในแบบก่อสร้าง</p>
<p>สัญลักษณ์แนวเสา</p> 	<p>สัญลักษณ์หน้าต่าง</p>  <p>น1 การเปิดปิดดูในแบบก่อสร้าง</p>
<p>สัญลักษณ์แสดงรูปตัด</p> 	<p>  ถมดิน   คอนกรีตเสริมเหล็ก   กระจก   ผนัง GLASS BLOCK   พ แสดงวัสดุพื้น   1 แสดงวัสดุผนัง   1 สัญลักษณ์ประตู   1 สัญลักษณ์หน้าต่าง   แสดงเส้นระดับ   แสดงเส้นระยะตัด </p>
<p>สัญลักษณ์แสดงการบอกระยะ</p> <p>  ระยะจากศูนย์กลางเสา ถึงศูนย์กลางเสา   ระยะจากศูนย์กลางเสาถึงริมเสา   ระยะจากริมเสาถึงริมเสา </p>	

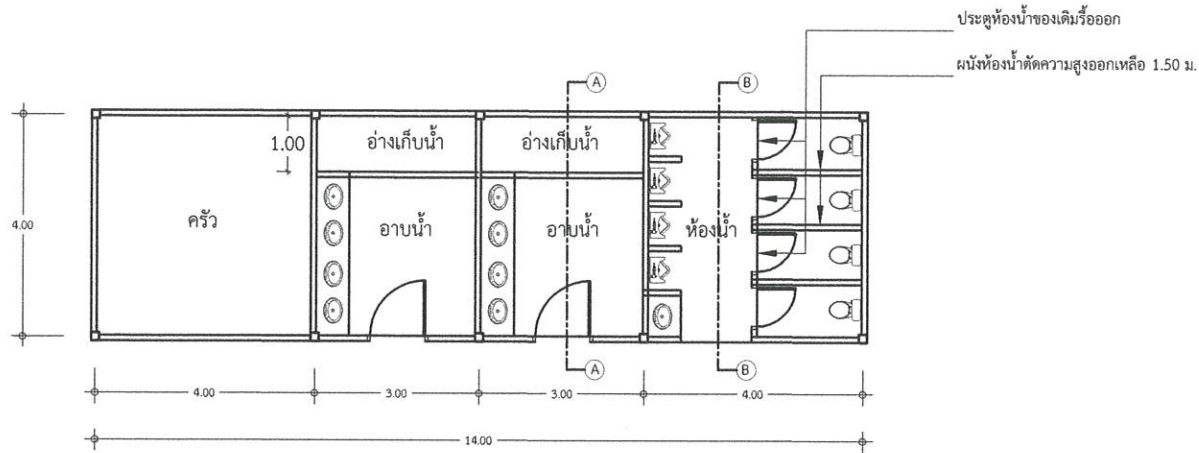

**แปลนพื้นที่ห้องน้ำเดิม**

มาตราส่วน 1 : 100

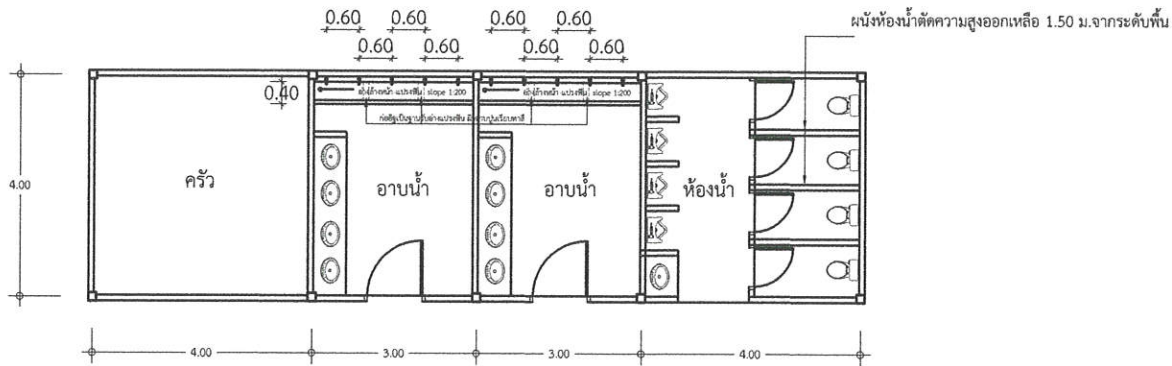

**แปลนพื้นที่ห้องน้ำที่ทำการปรับปรุง**

มาตราส่วน 1 : 100

องค์การบริหารส่วนตำบลสินปุน

โครงการ  
ปรับปรุงห้องน้ำ สพต.บ้านควนนิคม

สถานที่ก่อสร้าง  
สพต.บ้านเมรัย ม.5 ต.สินปุน  
อ.พระแสง จ.สุราษฎร์ธานี

เขียนแบบ  
*[Signature]*  
(นายวินัย หนูทองแก้ว)  
ผู้ช่วยช่างโยธา

สำรวจ  
*[Signature]*  
(นายปิยวัฒน์ นาควงศ์)  
นายช่างโยธาชำนาญงาน

ตรวจแบบ  
*[Signature]*  
(นายภูมิพิพัฒน์ ไชยภูมิ)  
ผู้อำนวยการกองช่าง

เห็นชอบ  
*[Signature]*  
(นายทศพร จารุพันธุ์เศรษฐ์)  
ปลัด อบต.สินปุน

อนุมัติ  
*[Signature]*  
(นายภาคภูมิ ตินพันธ์)  
นายก อบต.สินปุน

แบบเลขที่ อบต.สป. 9/2561

แผ่นที่	จำนวนแผ่น
3	5

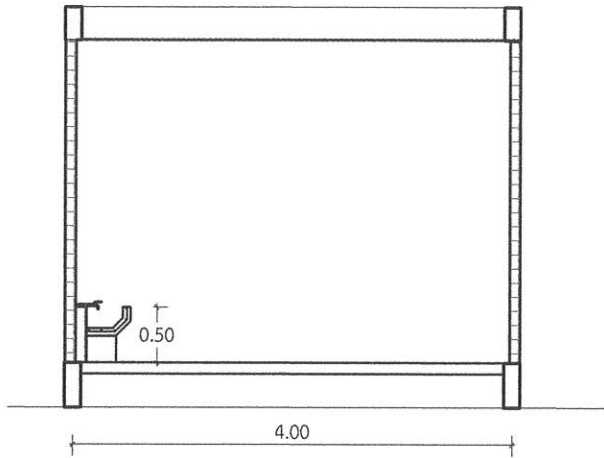

รูปตัด A - A  
 มาตรฐาน 1 : 50

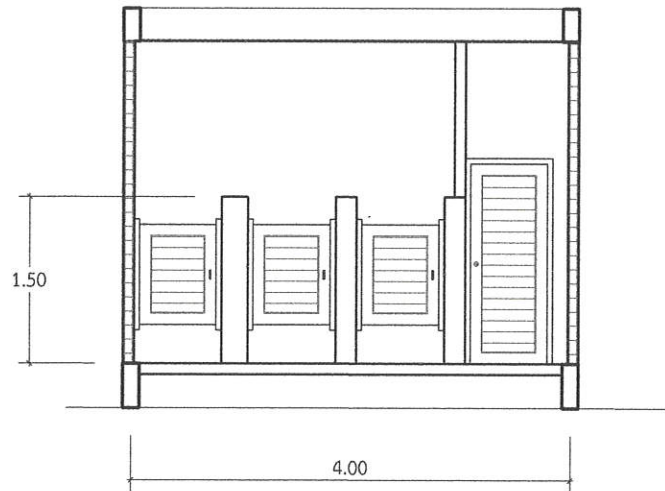

รูปตัด B - B  
 มาตรฐาน 1 : 50

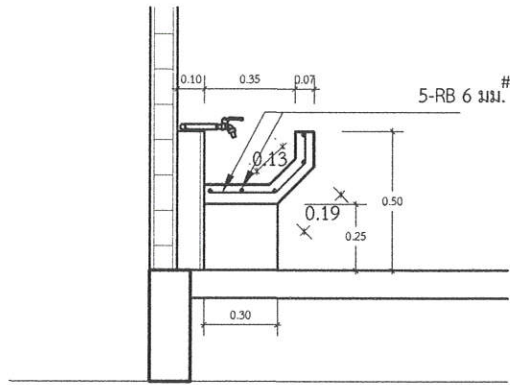

ขยายอ่างล้างหน้า  
 มาตรฐาน 1 : 20

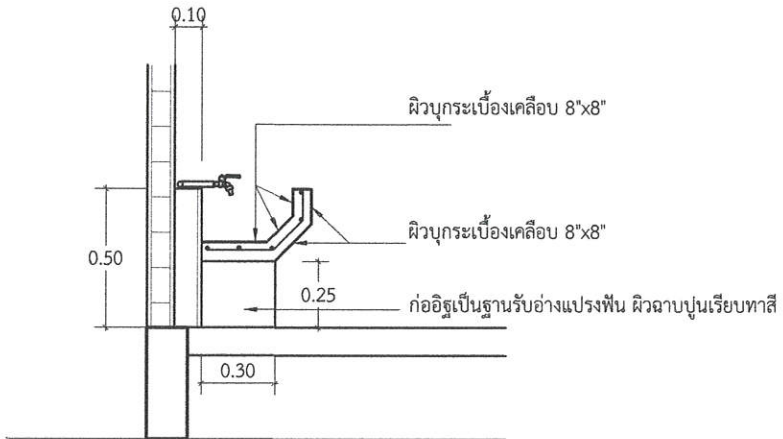

ขยายอ่างล้างหน้า  
 มาตรฐาน 1 : 20



องค์การบริหารส่วนตำบลสิ้นปูน

โครงการ  
 ปรับปรุงห้องน้ำ ศพต.บ้านควนนิยม

สถานที่ก่อสร้าง  
 ศพต.บ้านเมรัย ม.5 ต.สิ้นปูน  
 อ.พระแสง จ.สุราษฎร์ธานี

เขียนแบบ  
 (นายวินัย หนูทองแก้ว)  
 ผู้ช่วยช่างโยธา

สำรวจ  
 (นายปิยวัฒน์ นาควงศ์)  
 นายช่างโยธาชำนานุกรม

ตรวจแบบ  
 (นายภูมิพิพัฒน์ ไชยภูมิ)  
 ผู้อำนวยการกองช่าง

เห็นชอบ  
 (นายทศพร จารุพันธ์เศรษฐ์)  
 ปลัด อบต.สิ้นปูน

อนุมัติ  
 (นายภาคภูมิ ตินพันธ์)  
 นายก อบต.สิ้นปูน

แบบเลขที่ อบต.ส.ป. 9/2561

แผ่นที่	จำนวนแผ่น
4	5



องค์การบริหารส่วนตำบลสิ้นปูน

โครงการ  
ปรับปรุงห้องน้ำ ศพด.บ้านควนนิยม

สถานที่ก่อสร้าง  
ศพด.บ้านเมรัย ม.5 ต.สิ้นปูน  
อ.พระแสง จ.สุราษฎร์ธานี

เขียนแบบ *[Signature]*  
(นายวิชัย หนูทองแก้ว)  
ผู้ช่วยช่างโยธา

สำรวจ *[Signature]*  
(นายปิยวัฒน์ นาควงศ์)  
นายช่างโยธาชำนาญงาน

ตรวจแบบ *[Signature]*  
(นายภูมิพิพัฒน์ ไชยภูมิ)  
ผู้อำนวยการกองช่าง

เห็นชอบ *[Signature]*  
(นายทศพร จารุพันธุ์เศรษฐ์)  
ปลัด อบต.สิ้นปูน

อนุมัติ *[Signature]*  
(นายภาคภูมิ ตินพันธ์)  
นายก อบต.สิ้นปูน

แบบเลขที่ อบต.สป. 9/2561

แผ่นที่	จำนวนแผ่น
5	5

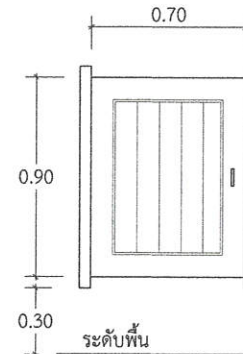
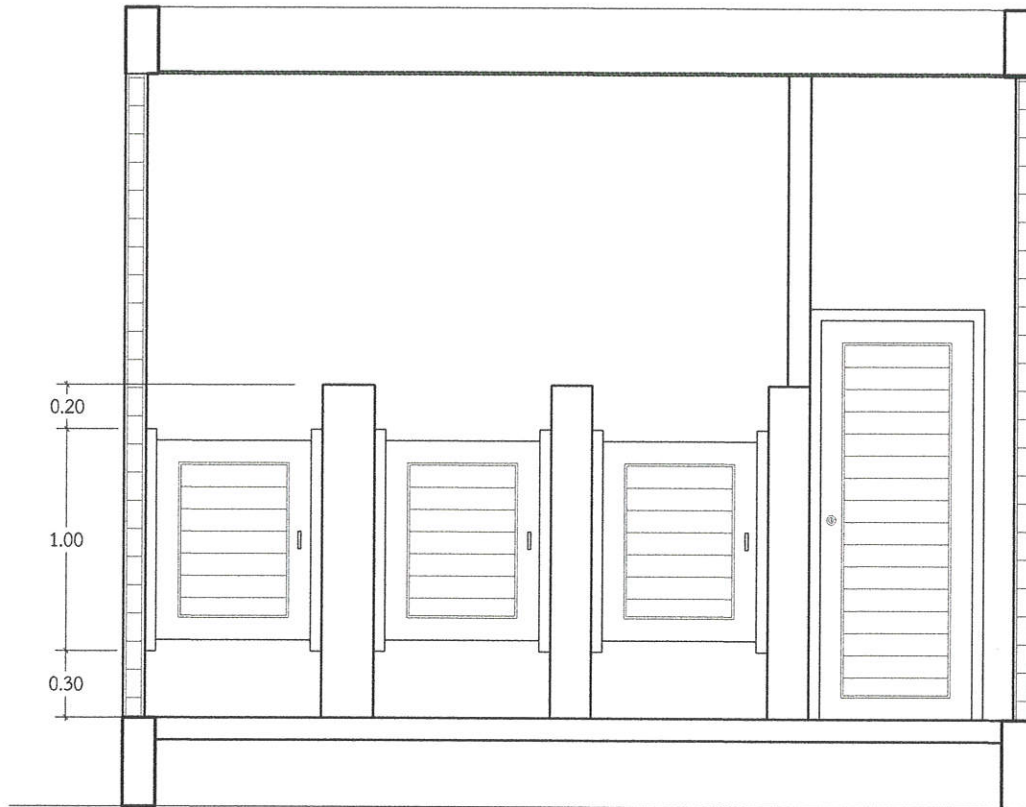

บานอลูมิเนียม สีขาวอบ บลูมิเนียมสองหน้า  
วงกบอลูมิเนียม สีขาวอบ  
ติดตั้งบานพับและอุปกรณ์ครบชุด

ขยายประตูห้องน้ำ  
มาตราส่วน 1 : 25